

Finken-Gratisdownload

mit ausgewählten Musterseiten

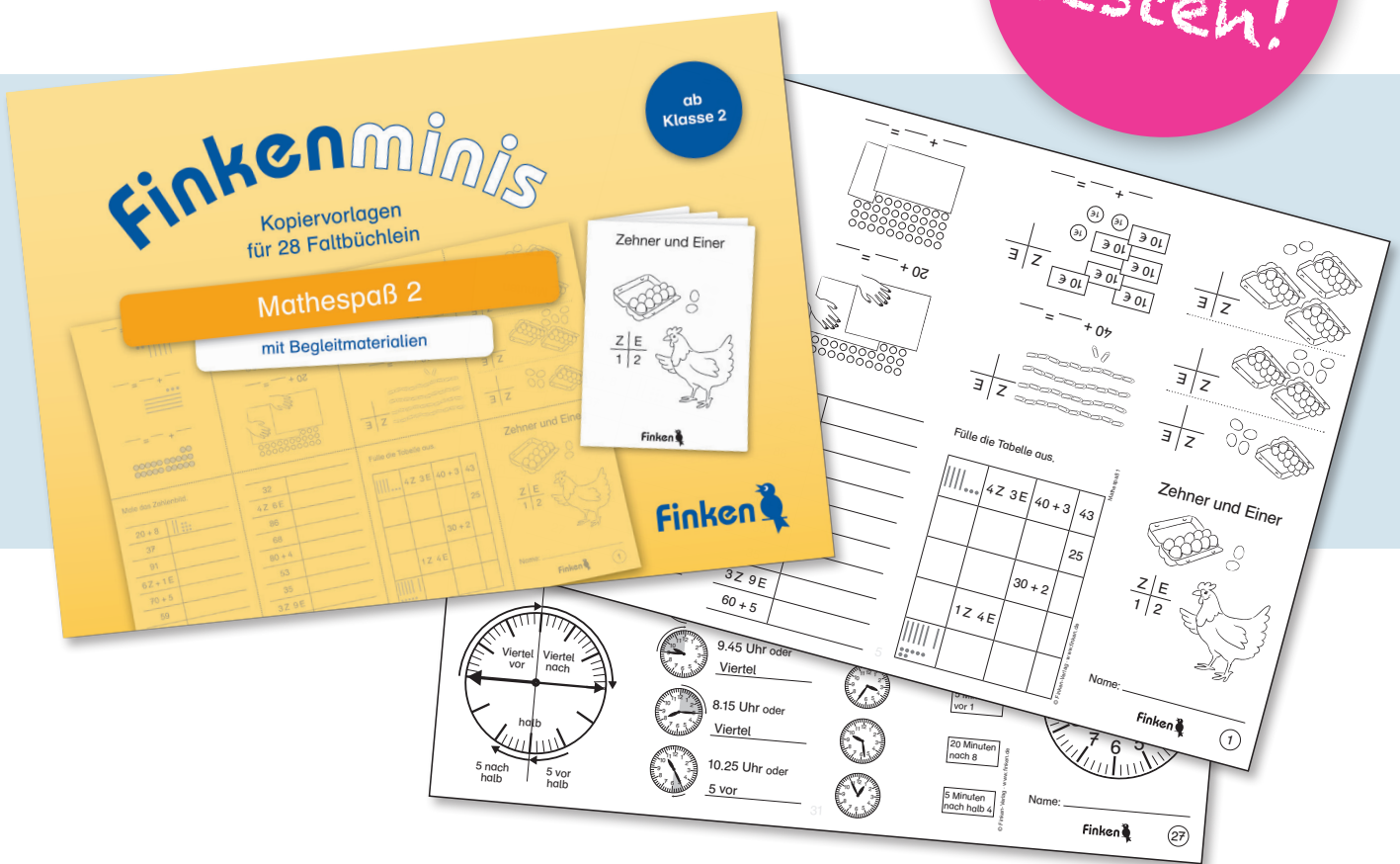

Finkenminis Mathespaß 2

Kopiervorlagen für 28 Faltbüchlein

Artikel-Nr. 1552

Weitere Infos unter www.finken.de/1552

Inhaltsverzeichnis

Vorwort.....	4	①⑦ Ich lerne die 7er-Reihe.....	21
Finkenminis	5	①⑧ Ich lerne die 8er-Reihe.....	22
① Zehner und Einer.....	5	①⑨ Ich lerne die 9er-Reihe.....	23
② Die Zahlen bis 100.....	6	②⑩ Ich lerne die 10er-Reihe.....	24
③ Die Hundertertafel.....	7	②⑪ Mein Rechenpass zum Einmaleins <i>Lernkontrolle</i>	13
④ Plus und Minus bis 100.....	8	②⑫ Formen.....	26
⑤ Über den Zehner <i>schrittweise addieren</i>	9	②⑬ Körper.....	27
⑥ Unter den Zehner <i>schrittweise subtrahieren</i>	10	②⑭ Euro und Cent.....	28
⑦ Plusaufgaben mit zweistelligen Zahlen.....	11	②⑮ Einkaufen im Sportgeschäft.....	29
⑧ Minusaufgaben mit zweistelligen Zahlen.....	12	②⑯ cm und m.....	30
⑨ Mein Rechenpass bis 100 <i>Lernkontrolle</i>	13	②⑰ Die Uhr.....	31
⑩ Plusaufgabe und Malaufgabe.....	14	②⑱ Der Kalender.....	32
⑪ Wir teilen.....	15	Begleitmaterialien	33
⑫ Ich lerne die 2er-Reihe.....	16	Faltanleitung Box.....	34
⑬ Ich lerne die 3er-Reihe.....	17	Faltanleitung Finkenmini.....	35
⑭ Ich lerne die 4er-Reihe.....	18	Blanko-Finkenmini.....	36
⑮ Ich lerne die 5er-Reihe.....	19	Blanko-Finkenmini mit Rechenkästchen.....	37
⑯ Ich lerne die 6er-Reihe.....	20	Finkenmini-Liste.....	38
		Finkenmini-Liste.....	39
		Übersicht für das Kind.....	40

Mathespaß mit den Finken*minis*

Diese Finken*minis* sind ein anregendes Zusatzangebot für den Mathematikunterricht. Sie lassen sich sowohl zur Differenzierung im Unterricht als auch in der Freiarbeit einsetzen und stellen dabei eine höchst motivierende Alternative zum herkömmlichen Arbeitsblatt dar. Aus jeder Vorlage lässt sich schnell ein Büchlein falten, mit dem die Kinder auf spielerische Weise die Lerninhalte des Mathematikunterrichts wiederholen und festigen.

Der Band bietet Mini-Büchlein zu den Kompetenzbereichen **Zahlen und Operationen**, **Raum und Form** sowie **Größen und Messen**. Der Aufbau orientiert sich am didaktischen Aufbau der Lehrwerke. Daher sind die Büchlein für einen systematischen, lehrwerksbegleitenden Einsatz bestens geeignet. Besonders zur Überprüfung einzelner Teillernziele sind die Büchlein ideal, da die Kinder sehr spielerisch ihre Fähigkeiten unter Beweis stellen können, ohne dabei den Druck einer Lernkontrolle zu spüren. Gemachte Fehler bieten der Lehrkraft wertvolle Diagnosemöglichkeiten und zeigen den individuellen Übungsbedarf des Kindes.

Im Kompetenzbereich „Zahlen und Operationen“ (Minis ① bis ⑳) wird sukzessive der Zahlenbereich in kleinen Schritten erobert. Am Ende einer Lerneinheit erhalten die Kinder einen sogenannten Rechenpass. Mit diesem Mini können die Kinder zeigen, ob sie den Zahlenraum durchdrungen haben. Zu den Kompetenzbereichen „Raum und Form“ (Minis ㉑ und ㉒) sowie „Größen und Messen“ (Minis ㉓ bis ㉔) finden die Kinder abwechslungsreiche Aufgabenformate, durch die sie ihr Wissen anwenden und festigen können.

Richtig bearbeitete Büchlein können von der Lehrkraft abgestempelt werden. Mit einem solchen Lehrerlob gekennzeichnete Büchlein werden die Kinder auch gerne zu Hause zeigen.

Zwei Blanko-Vorlagen (Seite 36/37) geben den Kindern zusätzlich die Möglichkeit, ganz frei eigene Finken*minis* zu erfinden und zu gestalten.

Das letzte Finken*mini* dieses Bandes „Meine Übersicht“ (Seite 40) bietet dem Kind die Möglichkeit, alle Büchlein anzukreuzen, die es erfolgreich fertiggestellt hat.

Die Lehrkraft kann in den Finken*mini*-Listen (Seite 38/39) dokumentieren, welches Kind welches Mini bearbeitet hat.

Die ausgefüllten Finken*minis* können in einer selbst gefalteten Box (Faltanleitung Seite 34) aufbewahrt werden. So entsteht eine kleine Sammlung, auf die die Kinder immer wieder voller Stolz zugreifen werden.

Die Lösungen finden Sie unter www.finken.de/1552-20

Viel Spaß mit den Finken*minis* zu Mathematik!

Christiane Peters

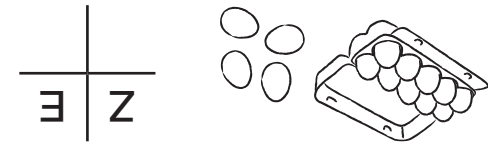
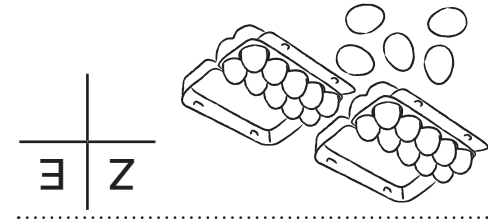
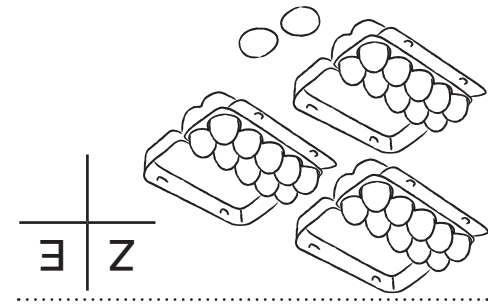
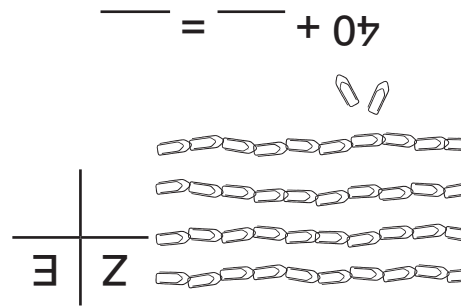
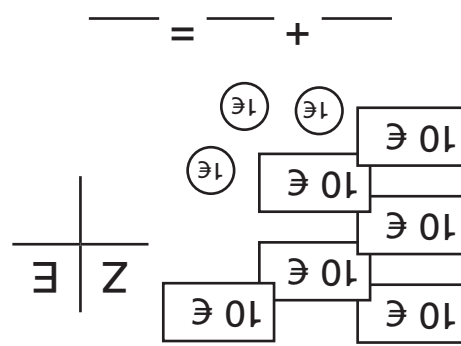
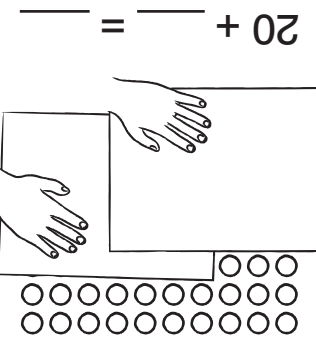
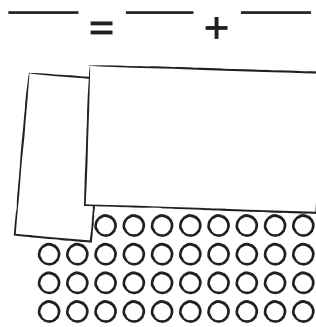
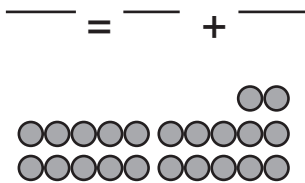
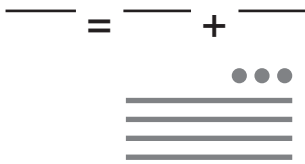
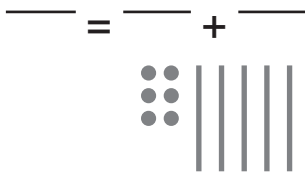

Male das Zahlenbild.

20 + 8	
37	
91	
6Z + 1E	
70 + 5	
59	
27	
34	

32	
4Z 6E	
86	
68	
80 + 4	
53	
35	
3Z 9E	
60 + 5	

Fülle die Tabelle aus.

	4Z 3E	40 + 3	43
			25
		30 + 2	
	1Z 4E		

Mathe Spaß 1
© Finken-Verlag - www.finken.de

Zehner und Einer

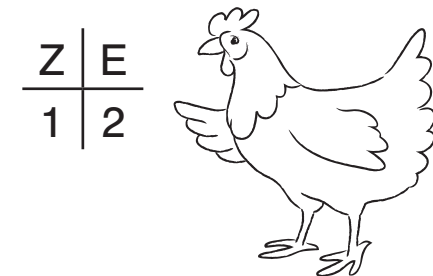
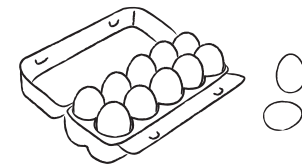

Name: _____

So faltest du das Finkenmini:

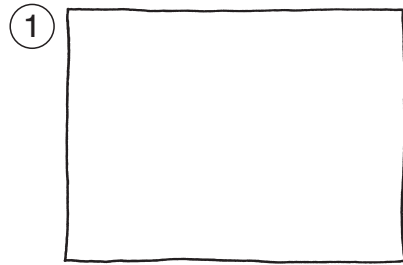

1 Lege dein Mini mit der weißen Seite nach oben auf den Tisch.

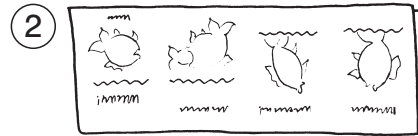

2 Falte das Blatt in der Mitte.

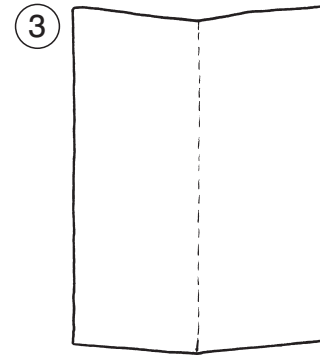

3 Falte das Blatt wieder ganz auf. Drehe es so herum. Lege es wieder mit der weißen Seite nach oben.

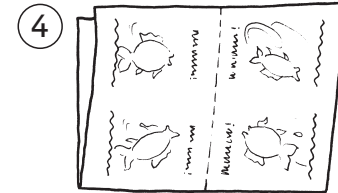

4 Nun falte es wieder in der Mitte – so wie hier.

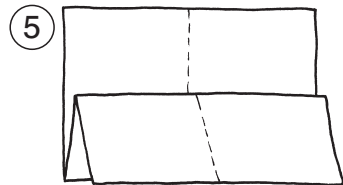

5 Nun knicke das halbe Blatt nach unten.

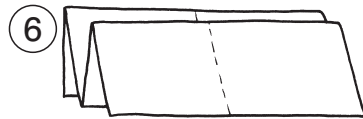

6 Drehe das Blatt um. Falte auch die andere Hälfte nach unten.

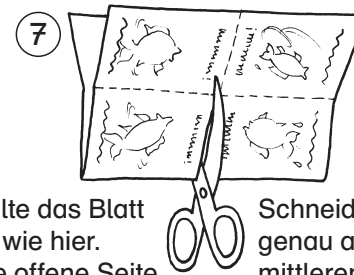

7 Halte das Blatt so wie hier. Die offene Seite ist oben.

Schneide es genau an dem mittleren Knick bis zur Mitte ein.

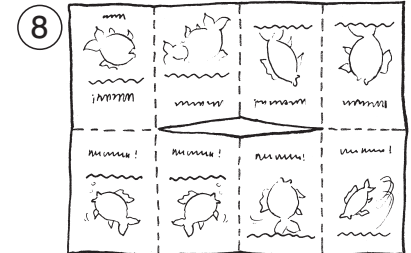

8 Falte das Blatt auf – mit der Bildseite nach oben.

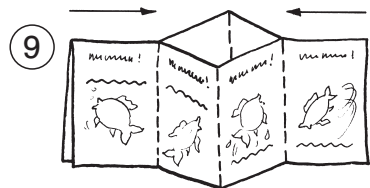

9 Stelle das Blatt wie ein Dach auf. Schiebe es von beiden Seiten zur Mitte zusammen.

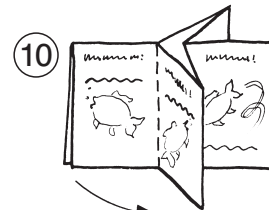

10 Schiebe es ganz ineinander.

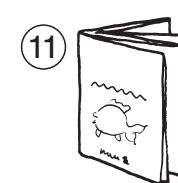

11 Falte es so, dass du die Titelseite vorn siehst. Fertig!